



REACT SOUND BAR

Manual del usuario

Funcionalidades de esta unidad	4	Reproducción	22
Accesorios	6	Reproducción de televisión, películas y música	22
Inserción de las pilas	7	Reproducción de música en un dispositivo Bluetooth	23
Alcance del mando a distancia	7	Emparejamiento de un dispositivo Bluetooth por primera vez	23
Nombres y funciones de las piezas	8	Emparejamiento con otros dispositivos Bluetooth ...	24
Barra de sonido	8	Reproducción de música con un dispositivo Bluetooth emparejado	24
Mando a distancia	12	Función de conexión con Spotify	25
Conexiones	14	Ajustes	26
Posicionamiento	14	Ajustes	26
Posicionamiento de la barra de sonido	14	Ajuste del volumen	26
Conexión de una TV	17	Ajustando el volumen del subwoofer	26
Conexión 1: TV equipado con un conector HDMI y compatible con la función ARC (Audio Return Channel)	18	Ajuste del sonido del diálogo	26
Conexión 2: TV equipado con un conector digital óptico	19	Ajuste del volumen de la voz de Alexa	27
Conexión de los cables de alimentación	20	Selección de un modo de escucha	27
Obtención de la Alexa App	21	Interrupción temporal del sonido	27
		Accionamiento de esta unidad usando el mando a distancia de un TV	28

Consejos	30
Resolución de problemas	30
El equipo no se enciende/El equipo se apaga	31
No se pueden realizar operaciones con el mando a distancia	32
No se reproduce sonido	33
La reproducción por Bluetooth no funciona	34
La función de control HDMI no funciona	35
Alexa no responde incluso aunque se invoque	35
El LED está oscuro	35
Restablecimiento de los ajustes de fábrica	36
Apéndice	37
Acerca de HDMI	37
Administración de energía	38
Modos de energía	38
Información sobre Marcas Registradas	40
Especificaciones	41
Barra de sonido	41

Le damos las gracias por la adquisición de este producto Polk. Para asegurar un funcionamiento correcto de la unidad, lea atentamente este manual del usuario antes de usarla. Después de leerlas, asegúrese de guardar el manual para futura referencia.

Funcionalidades de esta unidad

Esta barra de sonido le permite conectar esta unidad a su televisor para disfrutar de un sonido de alta calidad.

■ Reproducir el audio del televisor



[Información relacionada]

- "Reproducción de televisión, películas y música" (👉 p. 22)

■ Usar la aplicación para smartphones/ tabletas (Alexa App) para facilitar la operación

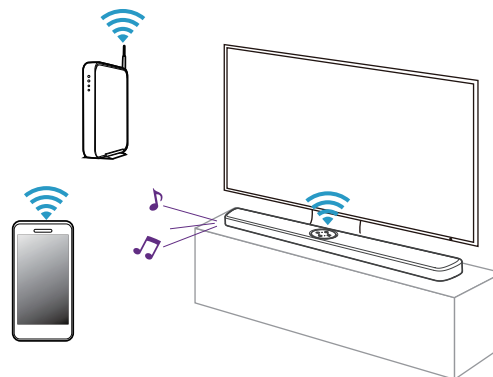

[Información relacionada]

- "Obtención de la Alexa App" (👉 p. 21)

■ Accionar la unidad hablando con Alexa

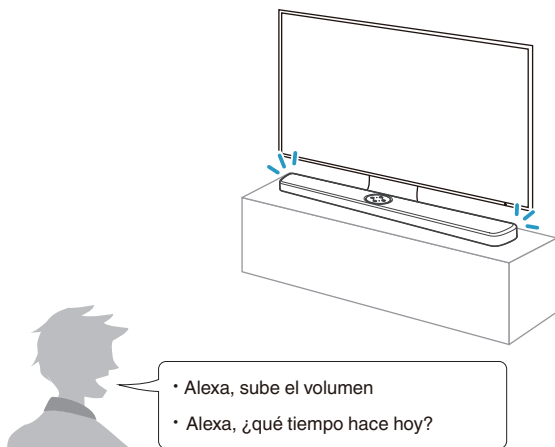

- Alexa no está disponible en algunos idiomas y países.

[Información relacionada]

- "Obtención de la Alexa App" (👉 p. 21)
- "Ajuste del volumen de la voz de Alexa" (👉 p. 27)

■ Reproducción de un dispositivo Bluetooth

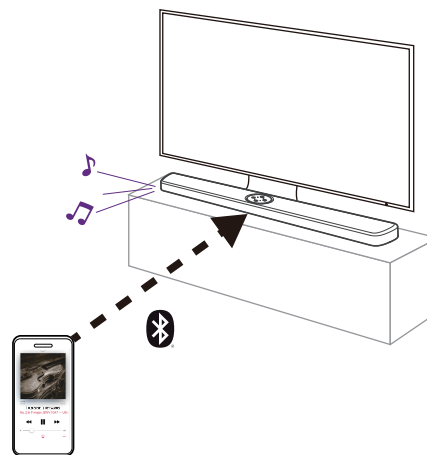



[Información relacionada]

- "Reproducción de música en un dispositivo Bluetooth" (👉 p. 23)

Accesorios

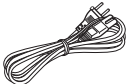
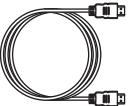
Compruebe que el producto va acompañado de las piezas siguientes.

 <p>Guía de inicio rápido</p>	 <p>Instrucciones de seguridad</p>	 <p>Plantilla para instalación en pared</p>	 <p>Cable de alimentación</p>	 <p>Cable HDMI</p>
 <p>Cable digital óptico</p>	 <p>Separadores para instalación en pared</p>	 <p>Mando a distancia</p>	 <p>Pilas R03/AAA</p>	

Inserción de las pilas

- 1 Deslice la tapa trasera del mando a distancia en la dirección de la flecha para quitarla.

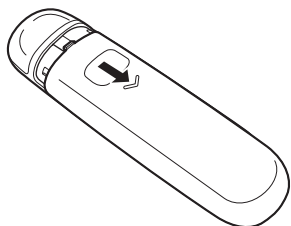

- 2 Introduzca dos pilas correctamente en el compartimiento de las pilas como se indica.

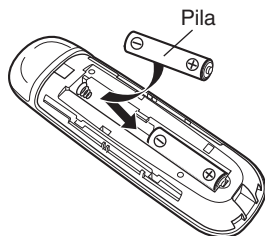

- 3 Coloque la tapa trasera en su lugar.

NOTA

- Retire la pila del mando a distancia si no piensa utilizarlo durante un largo periodo de tiempo.
- Si hay fluido de batería, limpie cuidadosamente el fluido en el compartimiento de las pilas e inserte una nueva.

Alcance del mando a distancia

Para utilizar el mando a distancia, apúntelo hacia el sensor de mando a distancia.

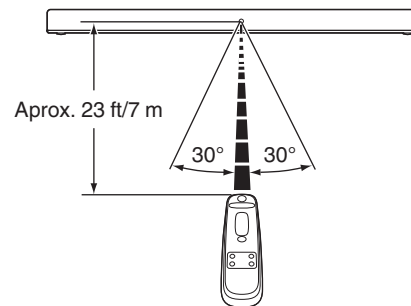

Nombres y funciones de las piezas

Barra de sonido

■ Panel superior

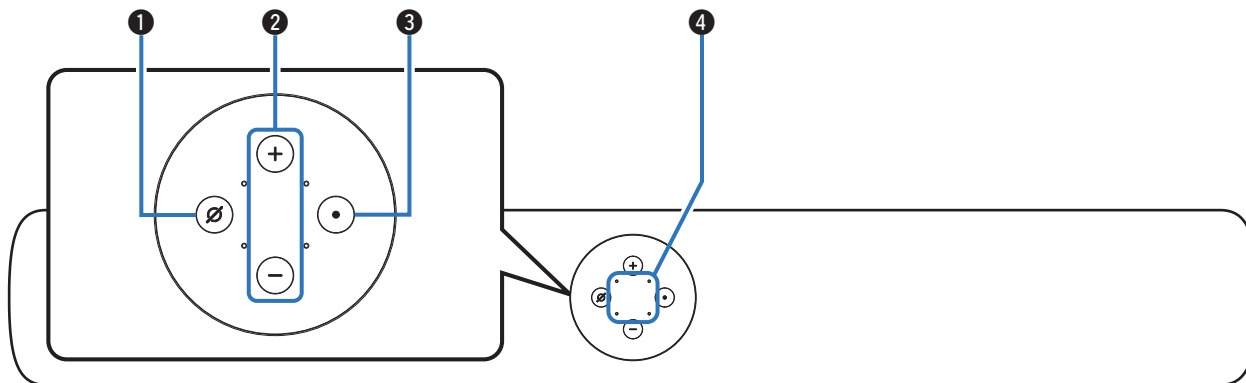

Para obtener información, consulte la página siguiente.

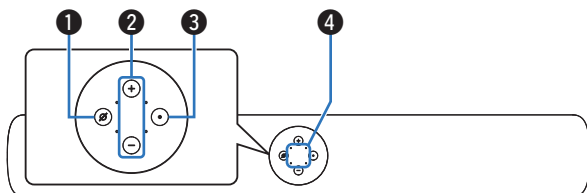

1 Botón silenciador del micrófono (Ø)

Deshabilita el micrófono. Mientras el micrófono está deshabilitado, el botón se ilumina en rojo. Si el botón se pulsa de nuevo, el micrófono se habilita.

2 Botones de volumen (+, -)

Permiten ajustar el nivel de volumen. (👉 p. 26)

3 Botón de acción (●)

Invoca a Alexa.

El botón no puede utilizarse mientras el micrófono está silenciado.

Sensor de luz ambiental

Detecta el brillo ambiental y ajusta automáticamente el brillo del LED de estado, de la barra luminosa y del botón silenciador del micrófono para adecuarlos al brillo ambiental.

4 Micrófono

Este es el micrófono para hablar con Alexa.



- No coloque nada sobre la barra de sonido. Si lo hace, pueden producirse operaciones accidentales.
- Este micrófono no puede usarse para llamadas.

■ Panel delantero

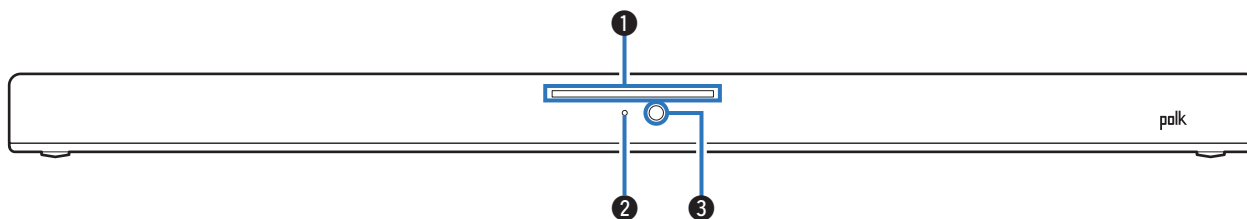

❶ Barra luminosa

Mientras Alexa responde, el LED se ilumina.

Cuando se pulsa el botón de volumen, el LED indica el nivel de volumen.

❷ LED de estado

Muestra el estado de la fuente de entrada/decodificación de audio/modo de sonido, etc.

Fuente de entrada	TV (HDMI ARC)	○ (Blanco)
	TV (óptica)	○ (Blanco)
	Bluetooth	● (Azul)
Decodificación de audio	(PCM)	● (Naranja)
	(DTS)	● (Amarillo)
	(Dolby)	● (Verde)
Modo de sonido	Modo nocturno	● (Violeta)

❸ Sensor de mando a distancia

Recibe las señales del mando a distancia. (👉 p. 7)

■ Panel trasero

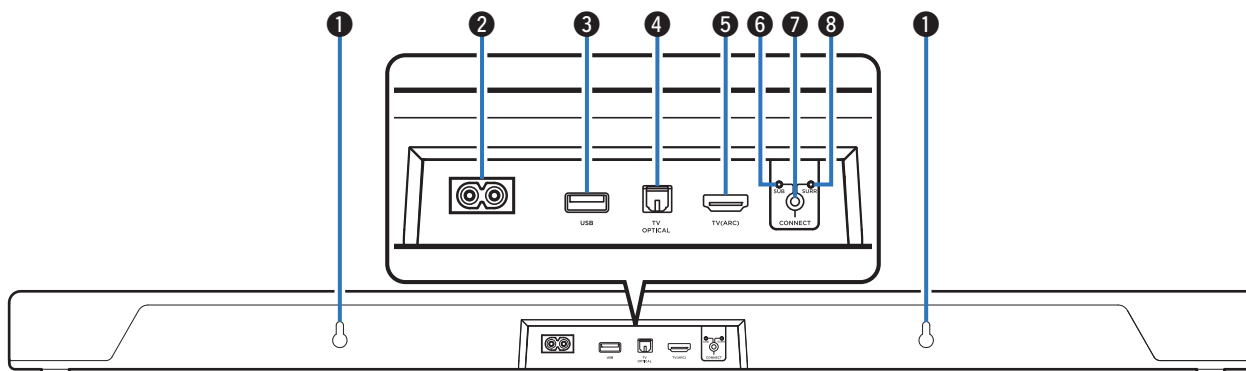

1 Orificio para colgar en la pared

Se utiliza para montar la barra de sonido en la pared.
(👉 p. 15)

2 Entrada de CA

Sirve para conectar el cable de alimentación. (👉 p. 20)

3 Puerto USB

Puerto disponible para la reproducción USB.

4 Conector de entrada digital óptica (TV OPTICAL)

Utilice el cable digital óptico incluido para conectarlo a un TV con terminal digital óptico. (👉 p. 19)

5 Conector HDMI (TV (ARC))

Utilice el cable HDMI incluido para conectar un televisor compatible con la función ARC. (👉 p. 18)

6 LED SUB

Este LED se ilumina en verde cuando la barra de sonido se empareja con el subwoofer opcional.

7 Botón CONNECT

Se utiliza para emparejar el subwoofer y los altavoces envolventes opcionales con la barra de sonido.

8 LED SURR

Este LED se ilumina en verde cuando la barra de sonido se empareja con los altavoces envolventes opcionales.

Mando a distancia

Esta sección explica, principalmente, las funciones del mando a distancia.

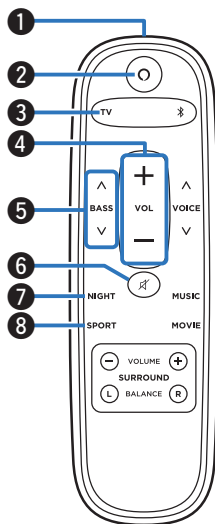

1 Transmisor de señales del mando a distancia

Transmite las señales del mando a distancia. (👉 p. 7)

2 Botón de acción (○)

Invoca a Alexa.

3 Botón de fuente de entrada (TV)

Esta función cambia la fuente de entrada a TV. (👉 p. 22)

4 Botones de volumen (VOL +, -)

Permiten ajustar el nivel de volumen. (👉 p. 26)

5 Botones de control del volumen de graves (BASS +, -)

Esta opción permite ajustar el nivel de volumen de los graves. (👉 p. 26)

6 Botón de modo silencio (🔇)

Permite silenciar la salida de audio. Vuelva a presionar para cancelar el modo silencio. (👉 p. 27)

7 Botón de modo nocturno (NIGHT)

Comprime el rango dinámico (diferencia entre sonidos altos y bajos) para facilitar la escucha a bajo volumen. (👉 p. 27)

8 Botón de modo deporte (SPORT)

Mejora las emisiones que contienen abundantes diálogos, como eventos deportivos, noticiarios o programas de entrevistas. (👉 p. 27)

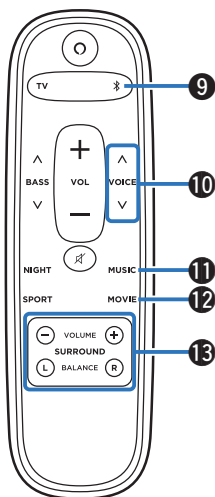

9 Botón de fuente de entrada (★)

Esta función cambia la fuente de entrada a ★. (👉 p. 22)

10 Botones de ajuste de la voz (VOICE +, -)

Ajusta el volumen del diálogo en películas, de la voz en música, etc. para que se puedan escuchar más fácilmente. (👉 p. 26)

11 Botón de modo música (MUSIC)

Selecciona el modo de sonido para escuchar música. (👉 p. 27)

12 Botón de modo película (MOVIE)

Disfrute de sus películas con el sonido envolvente como de una sala de cine. (👉 p. 27)

13 Botones de ajuste del sonido envolvente (SURROUND)

Permiten ajustar el balance y el volumen de los canales de sonido envolvente cuando se conectan los altavoces envolventes opcionales.

Posicionamiento

Posicionamiento de la barra de sonido

Coloque la barra de sonido frente a su televisor, etc., sobre una superficie plana.

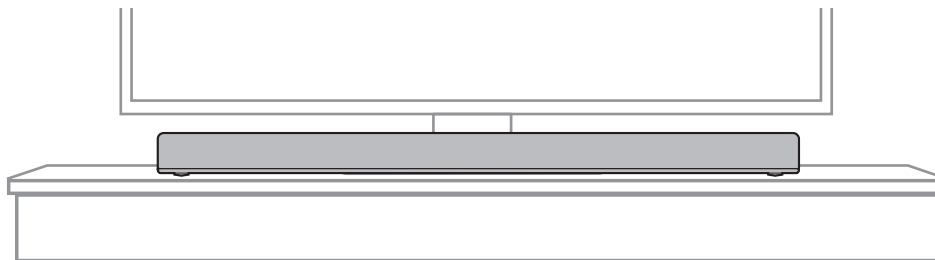

NOTA

- Al colocar la barra de sonido frente a su televisor, asegúrese de que no obstruya el sensor de luz infrarroja del mando a distancia, etc.

■ Al montar la barra de sonido en la pared

La barra de sonido dispone de un colgador de pared para su montaje en pared. Al colgarlo de la pared, posicione-lo en posición vertical y plana.

Para garantizar la seguridad, solicite a un contratista la ejecución de los trabajos de montaje en pared.

NOTA

- Para utilizar la unidad de forma segura, no coloque ni cuelgue objetos de ella.
- Asegúrese de fijar los cables de conexión a la pared para garantizar que un tirón o tropiezo no provoque la caída de la unidad. Verifique el montaje seguro de la unidad tras completar su instalación.
- También deberá comprobar periódicamente la seguridad de la unidad y si existe posibilidad de caídas.
- Cuando la monte en una pared, posicónela de forma que se muestre el orificio del micrófono situado en el panel superior de la barra de sonido. Si la coloca de forma que el orificio del micrófono quede oculto, el micrófono no podrá captar la voz cuando se hable con Alexa. Sea cuidadoso al ajustar el posicionamiento, ya que el televisor instalado en la pared puede ocultar el orificio del micrófono.
- Polk no puede aceptar responsabilidad alguna por los daños, lesiones o accidentes derivados de problemas asociados a la ubicación o al método de montaje.

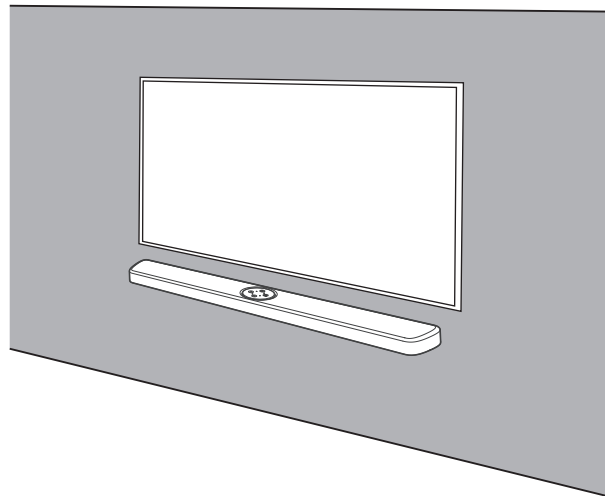



- Al colgarlo de la pared, emplee la plantilla incluida para instalación en pared.

[Cómo utilizar la plantilla para instalación en pared]

- ① Fije la plantilla en la ubicación destinada a la barra de sonido.
- ② Coloque los tornillos para montaje en pared siguiendo la plantilla.
Consulte a un profesional de la construcción sobre los tornillos adecuados que debe utilizar en función del material y la resistencia del muro.
- ③ Retire la plantilla de la pared.
- ④ Monte el separador para instalación en pared incluido en la estructura de la barra de sonido.
Montar el separador para instalación en pared genera un espacio que permite el paso de cables entre la barra de sonido y la pared.
- ⑤ Monte la barra de sonido en la pared.

Conexión de una TV

La manera de conectar un televisor depende de los conectores y las funciones de que disponga el televisor.



- Active la función control de HDMI del TV cuando utilice un cable HDMI para conectar este dispositivo a su televisor. (Consulte el manual de usuario del televisor para obtener más información.)
- Apague los altavoces de su televisor o minimice el volumen por medio de este dispositivo.
- Recomendamos conectar mediante cable HDMI, pero la conexión puede realizarse sin él.

NOTA

- Asegúrese de que todos los dispositivos estén apagados al realizar la conexión.
- No conecte los cables de alimentación del dispositivo a la toma de pared hasta haber conectado todos los dispositivos.

Conexión 1: TV equipado con un conector HDMI y compatible con la función ARC (Audio Return Channel)

Utilice el cable HDMI incluido para conectar este dispositivo a un televisor compatible con la función ARC.

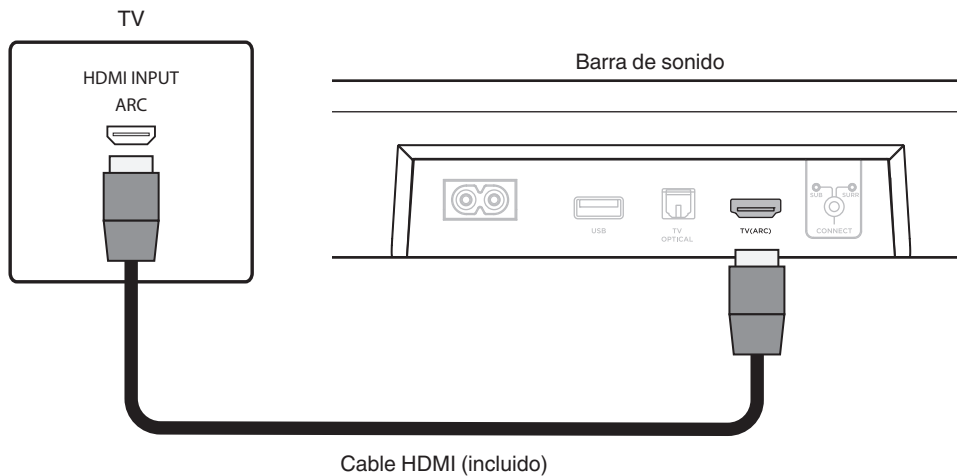

- El televisor también debe ser compatible con la función ARC.

Conexión 2: TV equipado con un conector digital óptico

Utilice los cables digitales ópticos incluidos para conectar este dispositivo a su televisor.

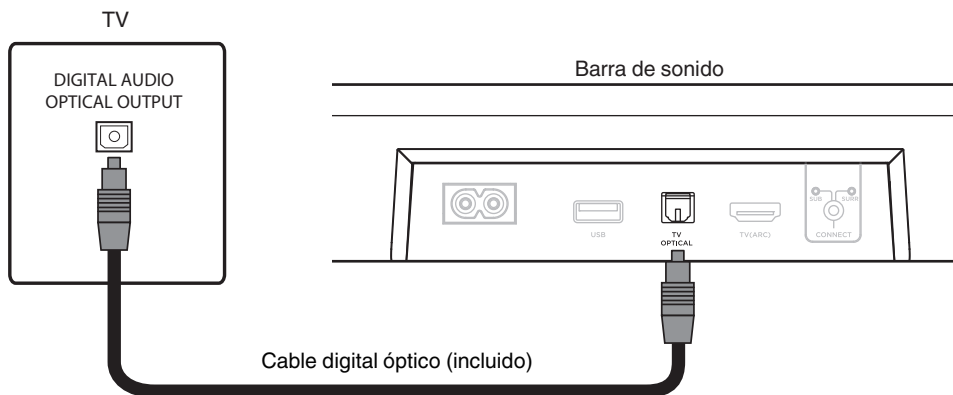

- Alinee el cable digital óptico con la forma del terminal a insertar.

Conexión de los cables de alimentación

Después de completar todas las conexiones, introduzca el enchufe en la alimentación de la toma de corriente.

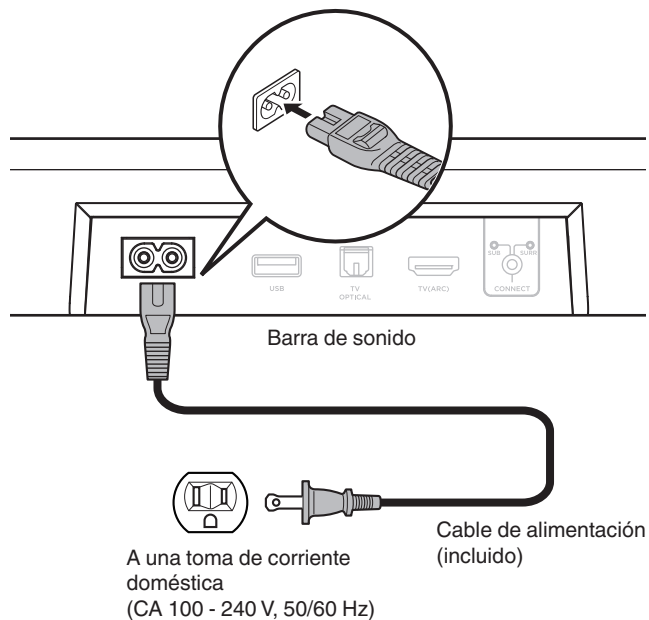

Obtención de la Alexa App

Instale la Alexa App en su dispositivo móvil y conecte esta unidad a la red.



- Si ya está utilizando un producto con la función Alexa integrada, se conectará automáticamente a esta unidad.
- Compruebe si su dispositivo móvil está conectado a su router doméstico antes de utilizarlo.
- Habilite la función Bluetooth en su dispositivo móvil.

1 Instale la Alexa App (gratuita) en su dispositivo móvil.

Descargue la "Alexa App" desde App Store o desde Google Play Store.

2 Configure los ajustes según las instrucciones indicadas en la pantalla de la App.

Reproducción de televisión, películas y música

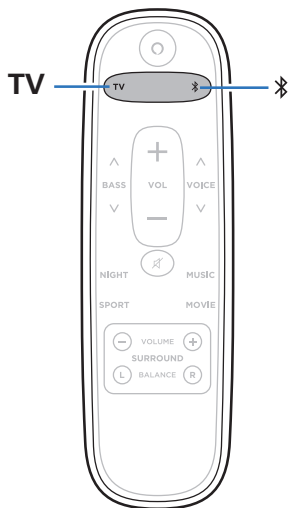

1 Pulse el botón de fuente de entrada.

TV:	Dispositivo conectado al TV (HDMI ARC/ OPTICAL)
⌘:	Dispositivo Bluetooth

2 Reproduzca el dispositivo conectado a esta unidad.

Para obtener más información, consulte el manual del dispositivo correspondiente.



- Conecte un televisor compatible con control HDMI y este dispositivo, y active dicha función para permitir el control vinculado desde cualquier dispositivo. (📖 p. 37)

Reproducción de música en un dispositivo Bluetooth

Los archivos de música guardados en dispositivos Bluetooth tales como smartphones, reproductores de música digitales, etc. pueden disfrutarse en esta unidad emparejando y conectando esta unidad con el dispositivo Bluetooth.



Emparejamiento de un dispositivo Bluetooth por primera vez

Empareje un dispositivo Bluetooth con esta unidad.

Una vez que el dispositivo Bluetooth ha sido emparejado, no necesita ser emparejado otra vez.

1 Pulse para cambiar la fuente de entrada a "Bluetooth".

Cambia automáticamente a modo de emparejamiento la primera vez que lo utilice.



El LED de estado parpadea en azul cuando la unidad está en modo de emparejamiento.

2 Active la configuración Bluetooth en su dispositivo con Bluetooth.

3 Seleccione "Polk React Sound Bar" (predeterminado) en la lista de dispositivos que aparecen en la pantalla del dispositivo con Bluetooth.

El LED de estado se ilumina en azul y este dispositivo y el dispositivo con Bluetooth quedan emparejados.

Emparejamiento con otros dispositivos Bluetooth

- 1 Pulse  para cambiar la fuente de entrada a "Bluetooth".**
- 2 Active la configuración Bluetooth en su dispositivo con Bluetooth.**
- 3 Pulse  en este dispositivo hasta que el LED de estado parpadee en azul.**
- 4 Seleccione "Polk React Sound Bar" (predeterminado) en la lista de dispositivos que aparecen en la pantalla del dispositivo con Bluetooth.**

El LED de estado se ilumina en azul y este dispositivo y el dispositivo con Bluetooth quedan emparejados.



- Esta unidad puede ser emparejada con un máximo de 8 dispositivos Bluetooth. Cuando se empareja un noveno dispositivo Bluetooth, se registrará en lugar del dispositivo registrado antes que los demás.

Reproducción de música con un dispositivo Bluetooth emparejado

- 1 Pulse  para cambiar la fuente de entrada a "Bluetooth".**
- 2 Active la configuración Bluetooth en su dispositivo con Bluetooth.**

El LED de estado se ilumina en azul y se conecta al dispositivo con Bluetooth conectado más recientemente. Si esta operación se interrumpe, repítala.
- 3 Reproduzca la música utilizando cualquier aplicación de su dispositivo Bluetooth.**

Función de conexión con Spotify

Spotify le ofrece toda la música que pueda necesitar. Millones de canciones disponibles al instante. Solo tiene que buscar la música que desee, o dejar que Spotify reproduzca para usted algo maravilloso. Spotify funciona en su teléfono, tableta, ordenador y altavoces domésticos. De este modo, siempre tendrá la melodía perfecta para cualquier cosa que esté haciendo. Ahora, puede disfrutar de Spotify con su cuenta gratuita además de con su cuenta Premium.

Utilice su teléfono, tableta u ordenador como mando a distancia de Spotify.

Visite www.spotify.com/connect para obtener información.

El software de Spotify está sujeto a licencias de terceros que se encuentran aquí:

www.spotify.com/connect/third-party-licenses

Ajustes

Realice las siguientes operaciones y ajustes que procedan.

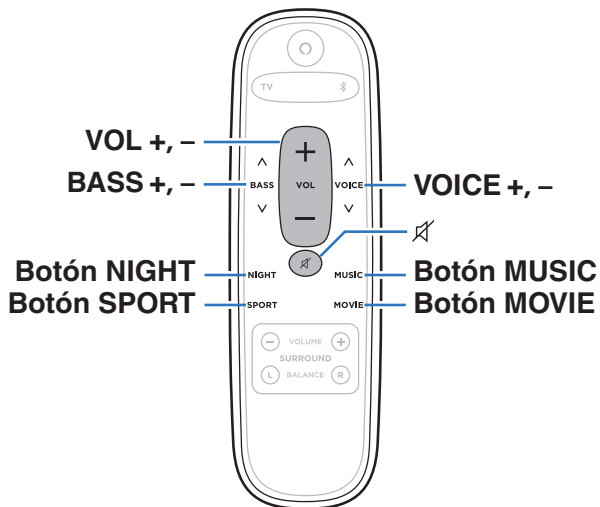

Ajuste del volumen

1 Emplee VOL + o VOL – para ajustar el volumen.

La barra luminosa cambia a visualización del volumen cuando se pulsan estos botones.

Ajustando el volumen del subwoofer

1 Utilice BASS + o BASS – para ajustar el volumen de graves.

La barra luminosa cambia a visualización del volumen cuando se pulsan estos botones.

Ajuste del sonido del diálogo

Ajusta el volumen del diálogo en películas, de la voz en música, etc. para que se puedan escuchar más fácilmente.

1 Utilice VOICE + o VOICE – para ajustar el volumen de voz.

La barra luminosa cambia a visualización del volumen cuando se pulsan estos botones.

Ajuste del volumen de la voz de Alexa

1 Utilice VOL+ o VOL- mientras Alexa esté hablando para ajustar el volumen de Alexa.

La barra luminosa cambia a visualización del volumen cuando se pulsan estos botones.

Selección de un modo de escucha

1 Presione el botón de modo de escucha para seleccionar uno de estos modos.

Cuando se presiona el botón, el LED de estado situado más a la derecha parpadea y cambia el modo de escucha.

MOVIE:	Disfrute de sus películas con el sonido envolvente como de una sala de cine.
NIGHT:	Comprime el rango dinámico (diferencia entre sonidos altos y bajos) para facilitar la escucha a bajo volumen.
MUSIC:	Disfrute de la presencia completa de un campo acústico amplio y envolvente.
SPORT:	Mejora las emisiones que contienen abundantes diálogos, como eventos deportivos, noticiarios o programas de entrevistas.

Interrupción temporal del sonido

1 Pulse .

El LED de estado parpadea en blanco.



- Para cancelar, pulse  de nuevo.

Accionamiento de esta unidad usando el mando a distancia de un TV

Hay tres modos de accionar esta unidad usando el mando a distancia de un TV.

• Función HDMI Control

Conecte esta unidad a un televisor que admita la función de control HDMI con un cable HDMI y habilite la configuración de control HDMI en el TV para realizar operaciones básicas en la unidad (cambiar la fuente de entrada, encender y apagar la alimentación, ajustar el volumen) con el mando a distancia del TV.

Para obtener información detallada sobre la función de control de HDMI, consulte la "Función de control HDMI". (📖 p. 37)

• Función de preajuste del mando a distancia

Si su TV está conectado a través de una entrada óptica y es de una de las marcas compatibles, puede controlar las funciones de volumen y silencio de esta unidad desde su TV sin necesidad de realizar ninguna configuración adicional.

• Función de programación del mando a distancia

Si su TV no admite la función de control HDMI, use la función de programación del mando a distancia de esta unidad. Esto le permite accionar la unidad mediante el mando a distancia de un TV. ("Uso de la función de programación del mando a distancia" (📖 p. 28))

■ Uso de la función de programación del mando a distancia

1 Mantenga pulsado el botón \emptyset durante 3 segundos o más hasta que la guía de voz responda.

2 Dirija el mando a distancia hacia el sensor remoto de esta unidad y presione una vez el botón que desea programar (por ejemplo VOL +).
La guía de voz responde.

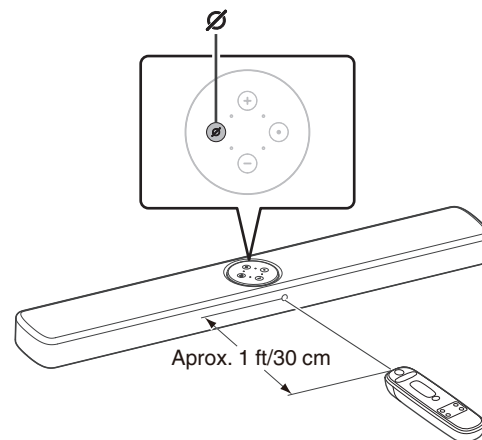

3 Dirija el mando a distancia del televisor hacia el sensor de esta unidad y pulse tres veces el botón que desea programar (por ejemplo, el botón para aumentar el volumen).

Si la programación resulta correcta, el LED de estado parpadea en verde una vez y la guía de voz responde.

Si la programación resulta incorrecta, el LED de estado parpadea en rojo una vez. Si esto sucede, repita los pasos 2 y 3.



- Cuando los LED de estado vuelvan a parpadear en blanco, presione una vez más el botón del mando a distancia del TV (por ejemplo, el botón para aumentar el volumen).

4 Si desea programar una nueva función, repita los pasos 2 y 3 con la siguiente función.

5 Mantenga pulsado el botón de la unidad principal durante 3 segundos.

La unidad sale del modo de programación del mando a distancia.

6 Confirme que puede realizar la operación (por ejemplo, aumentar el volumen) en esta unidad con el mando a distancia del TV.



- Para eliminar todos los datos programados, mantenga pulsado el botón  de la barra de sonido durante 10 segundos.
- No se pueden realizar operaciones con la función de programación del mando a distancia durante el modo de bajo consumo.
- Tampoco se pueden realizar otras operaciones en el modo de programación del mando a distancia.
- La programación del mando a distancia podría no ser posible dependiendo del tipo de mando a distancia del TV.

Resolución de problemas

Si se produce algún problema, siga primero los pasos siguientes:

1. **¿Las conexiones están correctamente hechas?**
2. **¿Se está utilizando el equipo de acuerdo con las instrucciones del Manual del usuario?**
3. **¿Los otros componentes funcionan correctamente?**

Si esta unidad no funciona correctamente, compruebe los síntomas correspondientes en esta sección.

Si los síntomas no coinciden con ninguno de los descritos aquí, consulte con su vendedor, ya que podría deberse a un fallo en esta unidad. En este caso, desconecte la alimentación eléctrica inmediatamente y póngase en contacto con la tienda donde compró esta unidad.

El equipo no se enciende/El equipo se apaga

El equipo no se enciende.

- Compruebe si se ha introducido correctamente el enchufe en la toma de corriente. (👉 p. 20)

El equipo se apaga automáticamente.

- Si no se realizan operaciones durante 20 o más minutos ni se recibe sonido alguno, esta unidad pasa automáticamente al modo de activación por voz.
Encienda de nuevo este dispositivo. (👉 p. 38)

No se pueden realizar operaciones con el mando a distancia

No se pueden realizar operaciones con el mando a distancia.

- La pila está agotada. Sustitúyala por una pila nueva. (👉 p. 7)
- Utilice el mando a distancia a una distancia de 23 ft/7 m de la unidad y dentro de un ángulo de 30°. (👉 p. 7)
- Retire los obstáculos existentes entre la unidad y el mando a distancia.
- Inserte la pila en la dirección correcta, comprobando los signos \oplus y \ominus . (👉 p. 7)
- El sensor de mando a distancia del equipo está expuesto a luz intensa (luz directa del sol, luz de lámparas fluorescentes del tipo inversor, etc.). Instale el equipo en un lugar donde el sensor de mando a distancia no quede expuesto a luz intensa.

No se reproduce sonido

No emite sonido alguno.

- Compruebe las conexiones de todos los dispositivos. (👉 p. 17)
- Inserte los cables de conexión por completo.
- Compruebe que los conectores de entrada y salida no están conectados a la inversa.
- Compruebe los cables en busca de daños.
- Compruebe que se ha seleccionado una fuente de entrada correcta. (👉 p. 22)
- Ajuste el volumen. (👉 p. 26)
- Asegúrese de que el volumen no esté silenciado. (👉 p. 27)

La reproducción por Bluetooth no funciona

No es posible emparejar con un dispositivo Bluetooth.

- Quizá no esté activado el Bluetooth en el dispositivo. Consulte el manual del usuario del dispositivo Bluetooth para habilitar la función Bluetooth.
- Este dispositivo puede emparejarse con otro dispositivo Bluetooth. Seleccione esta unidad de la lista de dispositivos que aparecen en la pantalla del dispositivo con Bluetooth.
- Acerque el dispositivo Bluetooth a esta unidad.
- Desactive la alimentación del dispositivo Bluetooth y actívela otra vez, y vuelva a intentarlo.
- No se puede conectar más de 1 dispositivo Bluetooth a la vez.

El sonido se corta.

- Acerque el dispositivo Bluetooth a esta unidad.
- Elimine las obstrucciones entre el dispositivo Bluetooth y esta unidad.
- Para evitar interferencia electromagnética, ubique esta unidad lejos de hornos de microondas, dispositivos de LAN inalámbrica y otros dispositivos Bluetooth.
- Vuelva a emparejar el dispositivo con Bluetooth. (👉 p. 23)

La función de control HDMI no funciona

La función de control HDMI no funciona.

- No puede controlar dispositivos que no sean compatibles con la función de control HDMI. Además, en función del dispositivo conectado o los ajustes, puede que la función de control HDMI no funcione. En ese caso, controle directamente el dispositivo externo.
- Compruebe que el ajuste de función de control HDMI está habilitado en todos los dispositivos conectados a esta unidad.

Alexa no responde incluso aunque se invoque

El micrófono está deshabilitado.

- Pulse el botón  para habilitar el micrófono.

El LED está oscuro

El LED está oscuro.

- Esta unidad incorpora un sensor de iluminancia en uno de los botones del panel superior. Asegúrese de que el botón no esté en sombra y esté limpio. (📖 p. 9)

Restablecimiento de los ajustes de fábrica

Realice este procedimiento si la visualización es anormal o si no es posible efectuar operaciones.

Se restablecen diversos ajustes a los valores predeterminados de fábrica. Realice los ajustes de nuevo.

- 1 Mantenga pulsado el botón de acción hasta que la barra luminosa se ilumine en naranja (aproximadamente 25 segundos).**
 - La barra luminosa se ilumina en azul para indicar que el proceso de restablecimiento ha comenzado.
 - Esta unidad se reinicia con los valores predeterminados de fábrica.

Acerca de HDMI

Esta unidad admite las siguientes funciones HDMI.

- **Función ARC (Audio Return Channel)**

Disfrute de películas, música, etc., en su televisor conectando un TV compatible con la función ARC a este dispositivo a través de un cable HDMI.

- **Función HDMI Control**

Conecte un televisor compatible con control HDMI y este dispositivo, y active dicha función para permitir el control vinculado desde el dispositivo.

- Cambio de fuente de entrada

Al encender el televisor, este dispositivo se activará automáticamente y cambiará la fuente de entrada.

- Vinculación de apagado

El apagado del televisor está vinculado de modo que también se apagará el dispositivo.

- Ajuste de volumen

El volumen de esta unidad puede ajustarse a través del mando a distancia del televisor.

- Cambio de destino de la salida de audio

Si enciende esta unidad, emitirá el audio del TV. Si el dispositivo está apagado, el sonido del televisor se emitirá por sus altavoces integrados.

NOTA

- Algunas funcionalidades podrían no funcionar dependiendo del TV conectado.

Administración de energía

Modos de energía

■ Modo de activación por voz

Esta unidad tiene preparado un modo de activación por voz en modo activo. El modo de activación por voz disminuye al máximo el consumo de energía reduciendo el funcionamiento de otros circuitos periféricos (incluido el procesador de señal digital) mientras se lleva a cabo el control por voz de las funciones principales.

□ Wi-Fi

Tras aproximadamente 20 minutos sin operaciones y sin acceso a la red después de reproducir música a través de Wi-Fi. Esta unidad pasa al modo de activación por voz.

□ Bluetooth

Después de haberse desconectado la conexión Bluetooth y tras aproximadamente 20 minutos sin operaciones y sin acceso a la red después de reproducir música a través de Bluetooth. Esta unidad pasa al modo de activación por voz.

□ Entrada óptica

Tras aproximadamente 20 minutos sin operaciones después de poner el dispositivo óptico en modo de activación por voz.

□ Salida HDMI (ARC)

Conecte esta unidad y un televisor compatible con ARC mediante un cable HDMI para reproducir el televisor. Tras aproximadamente 20 minutos después de poner el televisor en modo de activación por voz.

■ Modo de espera

Esta unidad puede ponerse en modo de espera, donde el consumo de energía en espera es más bajo que en el modo de activación por voz.

- Pulse dos veces el botón silenciador del micrófono mientras mantiene pulsado el botón de acción.

La luz de la barra luminosa gira.



- Si pulsa el botón de acción, el dispositivo pasa al modo de activación por voz.

■ Desactivado

Para apagar por completo el dispositivo, debe desconectar el enchufe de la toma de corriente.

Información sobre Marcas Registradas



La marca denominativa y logotipos de Bluetooth® son marcas comerciales registradas propiedad de Bluetooth SIG, Inc. y cualquier uso de tales marcas por Polk Audio está bajo licencia. Otras marcas registradas y nombres comerciales son de sus respectivos propietarios.



Fabricado bajo licencia de Dolby Laboratories. Dolby, Dolby Audio, Pro Logic y el símbolo de la doble D son marcas registradas de Dolby Laboratories Licensing Corporation.



Para ver las patentes de DTS, visite <http://patents.dts.com>. Fabricado bajo licencia de DTS, Inc. DTS, Digital Surround y el logotipo de DTS son marcas comerciales registradas o marcas comerciales de DTS, Inc. en los EE. UU. y/o en otros países. © 2020 DTS, Inc. TODOS LOS DERECHOS RESERVADOS.



Los términos HDMI y HDMI High-Definition Multimedia Interface, y el Logotipo HDMI son marcas comerciales o marcas registradas de HDMI Licensing, LLC en los Estados Unidos y en otros países.

Especificaciones

Barra de sonido

■ General

Temperatura operativa:	5 °C - 35 °C
Alimentación eléctrica:	CA 100 - 240 V, 50/60 Hz
Consumo de energía:	
Consumo de energía en el modo de activación por voz:	3,9 W (Wi-Fi) 3,8 W (Bluetooth) 3,8 W (HDMI, ARC) 3,9 W (óptica)
Consumo de energía en modo de espera:	0,4 W
Frecuencia de muestreo:	32 kHz, 44,1 kHz, 48 kHz
Formatos de audio admitidos:	PCM lineal, Dolby Digital, DTS Digital Surround

■ Sección LAN inalámbrica

Tipo de red (estándar de LAN inalámbrica):	De conformidad con IEEE 802.11a/b/g/n/ac
Rango de frecuencias utilizado:	2,4 GHz, 5 GHz

■ Sección Bluetooth

Sistema de comunicaciones:	Versión de Bluetooth 4.2
Potencia de transmisión:	Clase de potencia 2
Rango de comunicación máximo:	Aprox. 32,8 pies/10 m en la línea de visión*
Rango de frecuencias utilizado:	Banda de 2,4 GHz
Régimen de modulación:	FHSS (Frequency-Hopping Spread Spectrum)
Perfiles admitidos:	A2DP (Advanced Audio Distribution Profile) 1.3 AVRCP (Audio Video Remote Control Profile) 1.6
Códec correspondiente:	SBC, AAC
Alcance de transmisión (A2DP):	20 Hz – 20.000 Hz

*El rango de comunicación real varía dependiendo de la influencia de factores como obstrucciones entre dispositivos, ondas electromagnéticas de hornos de microondas, electricidad estática, teléfonos inalámbricos, sensibilidad de recepción, rendimiento de antena, sistema operativo, software de aplicación, etc.

■ Dimensiones (Unidad: pulg. (mm))

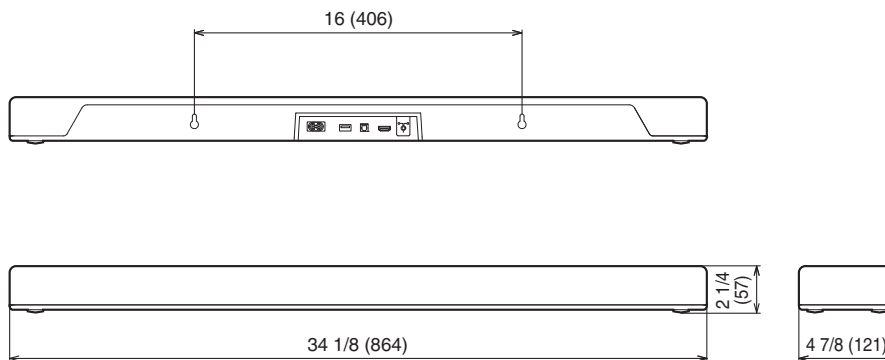

■ Peso: 6 lbs 6 oz (2,9 kg)

polk[®]

3520 10804 00AKB
©2020 Sound United. All Rights Reserved.